



Система ОТВОДНИТЕЛНИ канали

Модели 2008

PCAN07BG



КАНАЛИ КЕНАДРЕН

Съгласно норма БДС EN 1433
(CE - Декларация за съответствие)



Канали КЕНАДРЕН /ВИТ : висока интензивност на трафика

Материал : Полипропилен

Канали от тип "М" с метални лайсни (4 мм за клас D400 и 2 мм за всички други класове).

Доставят се на палети, с монтирани решетки.



Канал ширина 100

Дължина на канала 1 м.

Дължина на решетките : 1 м. – чугунена решетка : 0,50 м.

Доставят се на палети по 40 л.м.

Вертикални изходи 100, 110, 125 – Странични изходи 100, 110.

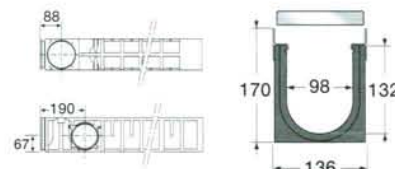

КЕНАДРЕН /ВИТ



КОД	Код Палет 40 л.м.	Решетка	Клас	Отвори на решетката (мм)	Тегло кг./л.м.	Площ на отворите см2/л.м.	
DR102AP	PR102AP	Оребрена поц. стомана	A15	10/80	7,9	260	
DR102BC	PR102BC	Мрежеста поц.стомана	B125	15/30	9,0	830	
DR102BP	PR102BP	Оребрена поц. стомана	B125	10/80	10,3	260	
DR102CF	PR102CF	Чугунена	C250	10/95	12,7	490	
DR102CC	PR102CC	Мрежеста поц.стомана	C250	15/30	9,6	830	
DR102DF	PR102DF	Чугунена	D400	10/95	16,3	490	

Разработва се гама от инковски решетки.

Канал ширина 100 със система на закрепване "Еклипс".



DE102CF	PE102CF	Чугунена	C250	10/95	14,0	490	
DE102DF	PE102DF	Чугунена	D400	10/95	16,8	490	

Канал ширина 100 с решетка модел "Вълна".



DR102CH	PR102CH	Чугунена черна	C250	6/95	13,5	300	
---------	---------	----------------	-------------	------	------	-----	--

На разположение са 5 цвята чугунени решетки модел "ВЪЛНА" :



Цвят : Латеритено червено Пиритено жълто Базалтово синьо Лунно сиво Малахитено зелено
RAL : 8015 1015 5008 7046 6028

Приблизителен код

Код : DR102CH8015 DR102CH1015 DR102CH5008 DR102CH7046 DR102CH6028



Канали КЕНАДРЕН /ВИТ: висока интензивност на трафика

Канал ширина 150



Дължина 1 м.
 Дължина на решетката : 1 м. - чугунена решетка: 0,50 м.
 Доставят се на палети по 30 л.м.
 Вертикални изходи : 160 – Странични изходи : 100, 110 и 125.

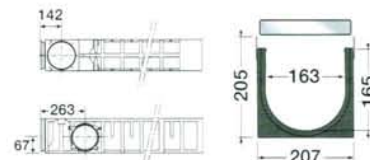

КОД	Код Палет 30 л.м.	Решетка	Клас	Отвори на решетката (мм)	Тегло кг./л.м.	Площ на отворите см2/л.м.
DR152BC	PR152BC	Мрежеста поц.стомана	B125	15/30	14,0	1230
DR152CF	PR152CF	Чугунена	C250	2 Ред 10/80	21,0	752
DR152DF	PR152DF	Чугунена	D400	2 Ред 10/80	25,0	752

Канал ширина 200

Дължина 1 м.
 Дължина на решетката : 1 м. – чугунена решетка : 0,50 м.
 Доставят се на палети по 20 л.м.
 Вертикален изход : 200 – Страничен изход : 160.

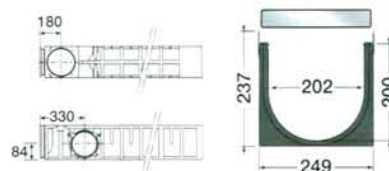

КОД	Код Палет 20 л.м.	Решетка	Клас	Отвори на решетката (мм)	Тегло кг./л.м.	Площ на отворите см2/л.м.
DR202BC	PR202BC	Мрежеста поц.стомана	B125	15/30	19,7	1530
DR202CF	PR202CF	Чугунена	C250	2 Ред 10/100	25,9	1010
DR202DF	PR202DF	Чугунена	D400	2 Ред 10/100	31,3	1010

За друг модел решетки : обърнете се към нас.

Канал ширина 300

Дължина 1 м.
 Дължина на решетката : 0,50 м.
 Доставят се на палети по 9 л.м.
 Вертикален изход : 315 – Страничен изход : 200.

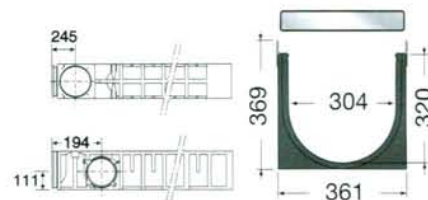

КОД	Код Палет 9 л.м.	Решетка	Клас	Отвори на решетката (мм)	Тегло кг./л.м.	Площ на отворите см2/л.м.
DR302CF	PR302CF	Чугунена	C250	3 Ред 10/100	49,0	1410
DR302DF	PR302DF	Чугунена	D400	3 Ред 10/100	59,3	1410

Канали КЕНАДРЕН ВИТ

Акcesoари.



Акcesoари

Тапи за канал от PVC



Ширина на канала	Ø изходи (mm)	КОД HD	КОД MD
100	100	NTDR102	NTDL102
	110	NVDR102	NVDL102
150	125	NXDR152	NXDL152
200	160	NZDR202	NZDL202
300	250	NDDR302	

Странични и вертикални преходи от PVC



Ширина на канала	Ø изходи (mm)	КОД HD/MD	Модел
100	100	STD10	вертикален/страничен
	110	SVDR10	вертикален/страничен
100/150	125	SXDR10	вертикален/страничен
150/200	160	SZDR20	вертикален/страничен
200/300	200	SBDR20	вертикален/страничен
300	315	SEDR30	вертикален

Утайник

Ексо

Ширина на канала	Ø изходи Ds	КОД Долен изход	КОД Горен изход	Ø (mm)		Височина (л.м.) Н. Мин./Макс.	Височина (мм) долен изход h2	Височина (мм) горен изход h2
				D1	D2			
100	110	PS100V	PS100VH	210	90	542/562	160	367
100	125	PS100X	PS100XH	210	90	542/562	160	367
150	160	PS150Z	PS150ZH	210	140	554/584	176	330
200	200	PS200B	PS200BH	260	180	554/584	150	290
300	315	PS300E		260	180	554/584	150	

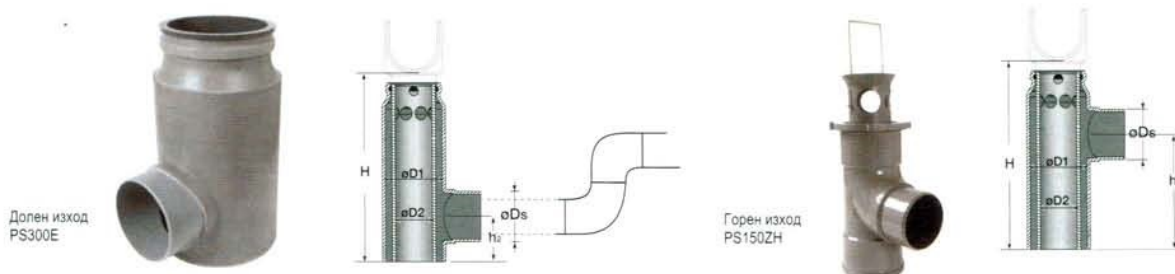

Утайниците ЕКСО могат да се използват с гамата канали КОНЕКТО.

Иноксови винтове за каналите КЕНАДРЕН 150, 200, 300

	КОД
Комплект от 24 иноксови винта	VISDRI
Ключ за затягане на винт	CLEDRI



CLEDRI



VISDRI

КАСКАДНИ КАНАЛИ КЕНАДРЕН /ВИТ

EN 1433



Материал : Полипропилен
Канали от тип „М“ с метални лайсни
(4 мм за клас D400 и 2 мм за останалите класове).

Канал ширина 100

Дължина 1 л.м.

Дължина на решетката : 1 л.м. – чугунена решетка: 0,50 л.м.

Доставят се на палети по 40 л.м. за дълбочини 1 и 2, 35 л.м. за дълбочина 3 и 28 л.м. за дълбочина 4.

Вертикални изходи : 100, 110, 125 – Странични изходи : 100, 110 and 160.



КЕНАДРЕН /ВИТ

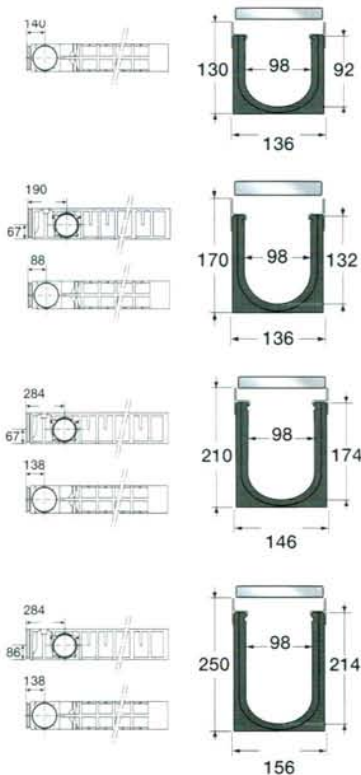

Дълбочина	КОД	Код палет	Решетка	Клас	Отвори на решетката (mm)	Тегло кг./л.м.	Площ на отворите см2/л.м.
1	DR101BC	PR101BC	мрежеста поц.стомана	B125	15/30	8,0	830
	DR101CF	PR101CF	чугунена	C250	10/95	11,7	490
	DR101DF	PR101DF	чугунена	D400	10/95	16,0	490
2	DR102BC	PR102BC	мрежеста поц.стомана	B125	15/30	9,0	830
	DR102CF	PR102CF	чугунена	C250	10/95	12,7	490
	DR102DF	PR102DF	чугунена	D400	10/95	16,3	490
3	DR103BC	PR103BC	мрежеста поц.стомана	B125	15/30	10,1	830
	DR103CF	PR103CF	чугунена	C250	10/95	13,8	490
	DR103DF	PR103DF	чугунена	D400	10/95	17,4	490
4	DR104BC	PR104BC	мрежеста поц.стомана	B125	15/30	11,0	830
	DR104CF	PR104CF	чугунена	C250	10/95	14,7	490
	DR104DF	PR104DF	чугунена	D400	10/95	18,3	490

За други модели решетки и за модел СИТ, моля да се свържете с нас

Системата за закрепване "Еклипс" е налична с чугунени решетки.

Всеки един от елементите с различна дълбочина може да се използва и самостоятелно, за да покрие съответните изисквания на обекта.

Специфични аксесоари за каскадни канали

Тапи от PVC за канали ВИТ
ширина 100



Дълбочина	Ø	КОД
1	75	NPDR101
2	100	NTDR102
	110	NVDR102
3	100	NTDR103
	110	NVDR103
4	100	NTDR104
	110	NVDR104

Сабо

КОД
SAB10



Канали КЕНАДРЕН ПАРК /ВИТ



Материал : Полипропилен

Канали от тип „М“ с метални лисни (4 мм за клас D400 et 2 мм за всички други класове).

Канал ширина 100

Дължина 1 л.м.

Дължина на решетката : 1 л.м. – чугунена решетка : 0,50 л.м.

Доставят се на палет от 40 л.м.

Вертикални изходи 100, 110, 125 – Страничен изход 50.

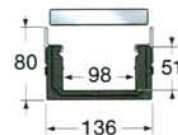
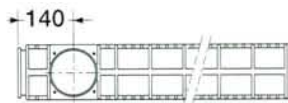

КОД	Код палет 40 л.м.	Решетка	Клас	Размери на мрежата (mm)	Тегло кг./л.м.	Площ на отворите см2/л.м.
DR100BC	PR100BC	мрежеста поц.стомана	B125	15/30	6,7	830
DE100CF	PE100CF	система Еклипс чугунена	C250	10/95	9,5	490
DR100CF	PR100CF	чугунена	C250	10/95	10,3	490
DR100CH	PR100CH	решетка "Вълна" чугунена	C250	6/95	11,3	300
DE100DF	PE100DF	система Еклипс чугунена	D400	10/95	13,7	490
DR100DF	PR100DF	чугунена	D400	10/95	14,7	490

За други модели решетки : моля свържете се с нас.

Специфични аксесоари за канали Парк

PVC тапа



Ø изходи (мм)	КОД
50	NJDR100



КЕНАДРЕН ПАРК /ВИТ



an *O*Aliaxis company

Head office and plants :

P.O. Box 10966 - Rue Pierre & Marie Curie
49309 CHOLET CEDEX FRANCE

Tel. 33 2 41 63 73 83 - Fax 33 2 41 63 73 57

Website : www.nicoll.fr - www.nicoll.com,

e-mail : export.nicoll@aliaxis.com

SAS au capital de 7 683 431 € - 060 200 128 RCS Angers



document non contractuel

2008